

Mi Smart Projector 2 Pro

Uživatelská příručka

XM.CZ



Obsah

Upozornění uživatele	2	Údržba odvodu tepla	15
Soulad s předpisy	2	Čištění a údržba	15
Bezpečnostní instrukce	3	Specifikace.....	16
Obsah balení	6	Odstraňování problémů.....	18
Přehled produktu	7	Certifikace produktu	18
Exteriér	7		
Připojovací porty	8		
Indikátor napájení	9		
Dálkové ovládání	10		
Projekční vzdálenost a velikost obrazovky.....	11		
Návod k použití	12		
Spárování dálkového ovladače.....	12		
Zaostření obrazu	13		
Korekce lichoběžníkového zkreslení.....	13		
Bluetooth reproduktory	14		
Inteligentní regulace teploty	14		
Péče a údržba	15		

Upozornění uživatele

Děkujeme, že jste si vybrali Mi Smart Projector 2 Pro.

Před použitím si pečlivě přečtete tuto příručku a uschovejte ji pro budoucí použití.

Ilustrace produktu, příslušenství a uživatelského rozhraní v uživatelské příručce slouží pouze pro referenční účely.

Skutečný produkt a funkce se mohou lišit v důsledku jeho vylepšení.

Soulad s předpisy



Všechny výrobky označené tímto symbolem jsou odpadní elektrická a elektronická zařízení (WEEE podle směrnice 2012/19/EU), která by neměla být míchána s netříděným domácím odpadem. Místo toho byste měli chránit lidské zdraví a životní prostředí předáním svého odpadního zařízení do určeného sběrného místa pro recyklaci odpadu z elektrických a elektronických zařízení, které určí vláda nebo místní úřady. Správná likvidace a recyklace pomůže zabránit možným negativním dopadům na životní prostředí a lidské zdraví. Další informace o umístění a podmínkách těchto sběrných míst získáte od instalátora nebo místních úřadů.



[Fengmi (Beijing) Technology Co., Ltd.] tímto prohlašuje, že typ rádiového zařízení [Mi Smart Projector 2 Pro / XMTYY02FM] je ve shodě se směrnicí 2014/53/EU. Plné znění EU prohlášení o shodě je k dispozici na následující internetové adrese:

<http://www.mi.com/global/service/support/declaration.html>

Toto zařízení je omezeno na vnitřní použití, pokud pracuje ve frekvenčním rozsahu 5150 až 5350 MHz.

Provozní frekvence: 2.4 GHz–2.4835 GHz (pro Bluetooth)

Maximální výkon RF: < 10 mW (pro Bluetooth)

Provozní frekvence: 2.4 GHz–2.4835 GHz (pro Wi-Fi 2.4 GHz)

Maximální výkon RF: < 100 mW (pro Wi-Fi 2.4 GHz)

Provozní frekvence: 5.15 GHz–5.35 GHz and 5.47 GHz–5.725 GHz (pro Wi-Fi 5 GHz)

Maximální výkon RF: < 200 mW (pro Wi-Fi 5 GHz)

Poznámka: Za normálních podmínek by měla být dodržena vzdálenost mezi anténou zařízení a tělem uživatele nejméně 20 cm.



Bezpečnostní instrukce

Před použitím výrobku si pečlivě přečtěte následující bezpečnostní pokyny.



Tento varovný symbol informuje uživatele, že tento výrobek obsahuje neizolované zdroje napětí, které mohou způsobit úraz elektrickým proudem. Při kontaktu s jakoukoli vnitřní součástí může dojít k úrazu elektrickým proudem.



Tento symbol informuje uživatele o důležitých informacích týkajících se manipulace a údržby. Přečtěte si pozorně tyto informace, abyste zajistili správné použití.



Tento symbol informuje uživatele, aby si byl vědom vysokých teplot.



Tento symbol informuje uživatele, aby se nedotýkal takto označené části.



Varování uzemnění: Tento produkt musí být při používání uzemněn.



Pokyny pro přepravu: Tento projektor se doporučuje přepravovat v originálním nebo podobném obalu.



Prevence úrazu elektrickým proudem a nebezpečí požáru:

- Použití nesprávného napájecího kabelu může mít za následek snížení výkonu produktu a dokonce i úraz elektrickým proudem nebo požár. Pro zajištění výkonu a bezpečnosti projektoru používejte pouze originální napájecí kabel nebo identickou náhradu.
- Pokud používáte prodlužovací kabel, nesmí mít jmenovitý proud nižší než původní napájecí kabel projektoru. Nedodržení tohoto varování může vést k přehřátí prodlužovacího kabelu a může představovat nebezpečí, jako je úraz elektrickým proudem a požár.
- Abyste předešli poškození způsobenému přepětím nebo úderem blesku, odpojte projektor od elektrické zásuvky během bouřky nebo pokud jej delší dobu nepoužíváte.
- Do blízkosti tohoto projektoru neumísťujte žádné hořlavé předměty, aby nedošlo k požáru.
- Když je projektor zapnutý, neblokujte objektiv žádnými předměty. Jakékoli předměty umístěné v blízkosti objektivu se mohou velmi zahřát a / nebo zdeformovat a mohou dokonce způsobit požár.
- Neblokujte ventilační otvory projektoru, protože by to mohlo způsobit hromadění tepla v produktu a způsobit požár.



Bezpečnostní opatření:

- Neumisťujte tento projektor na nestabilní plošinu, stojan či stůl, aby nedošlo k jeho pádu a vážnému poškození nebo zranění osob.
- Nedívejte se přímo do objektivu, když je projektor zapnutý, aby nedošlo k poškození očí.
- Nepokoušejte se tento projektor rozebírat, protože může obsahovat nebezpečné součásti vysokého napětí. Tento projektor smí udržovat a opravovat pouze kvalifikovaný nebo autorizovaný technik.
- Neumisťujte tento projektor do svislé polohy, protože by mohl spadnout a způsobit zranění nebo poškození.
- Nevystavujte tento projektor dešti ani vlhkosti (provozní vlhkost je 20 až 80 %).
- Neponořujte tento projektor ani jej nevystavujte působení vody nebo jiných tekutin. Okamžitě odpojte projektor, pokud se do jeho krytu dostala nějaká kapalina nebo předmět, a před dalším použitím jej nechejte zkontrolovat kvalifikovaným technikem.
- Neumisťujte tento projektor do žádného z následujících prostředí:

- Ve špatně větraných nebo úzkých prostorech.
- V blízkosti zařízení, která vytvářejí silné magnetické pole.
- Na přímém slunečním světle.
- Blízko požárního hlásiče.
- V extrémně horkém, chladném nebo vlhkém prostředí.



Pozor:

- Při výměně baterie za nesprávný typ hrozí nebezpečí výbuchu.
- Likvidace baterie do ohně či do horké trouby nebo mechanické rozdrocení či rozřezání baterie může vést k výbuchu.
- Ponechání baterie v prostředí s extrémně vysokou teplotou může vést k výbuchu nebo úniku hořlavé kapaliny nebo plynu.
- Vystavení baterie extrémně nízkému tlaku vzduchu, který může způsobit výbuch nebo únik hořlavé kapaliny nebo plynu.



Pozor:

Stejně jako u jiných zdrojů jasného světla, nedívejte se do paprsku, RG2 IEC.

Pozor

Nedívejte se do paprsku

RG2

Obsah balení

Při otvírání obalu zkontrolujte obsah krabice podle níže uvedeného seznamu.

Pokud něco chybí, kontaktujte prosím prodejce včas.

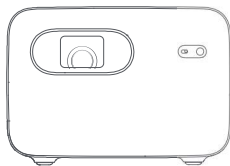

Projektor



Dálkové ovládání



Napájecí kabel



Uživatelská příručka



Záruka

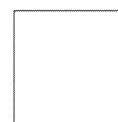

Čistící hadřík



Poznámka:

- Skutečný obsah se může lišit v závislosti na zemi (nebo oblasti) prodeje, řiďte se skutečným produktem.
- Originální obal si uschovejte pro budoucí skladování nebo přepravu.

Přehled produktu

Exteriér

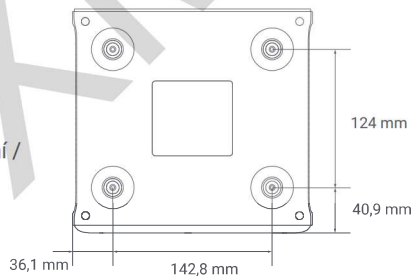
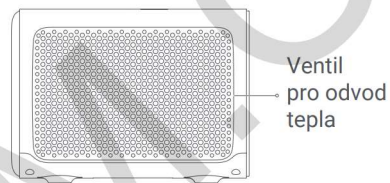
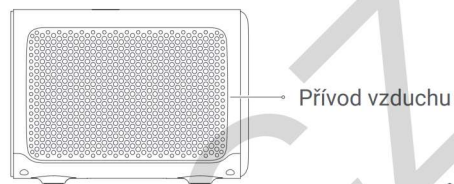
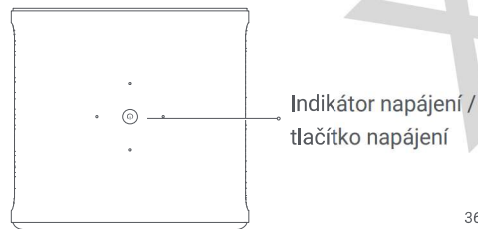
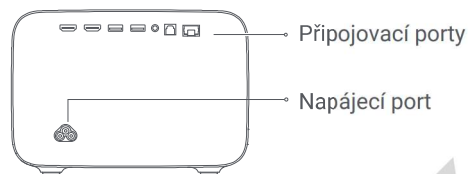
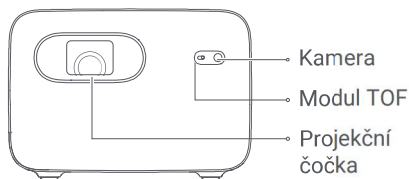

Poznámka:

- Neumisťujte žádné hořlavé předměty do blízkosti otvoru pro odvod tepla.
- Do blízkosti větracích otvorů neumisťujte žádné předměty, protože by to mohlo způsobit hromadění tepla uvnitř projektoru.
- Nedívejte se přímo do objektivu, aby nedošlo k poškození očí, protože tento projektor během používání vyzařuje silné světlo.

Poznámka k instalaci zavěšením:

- Použijte prosím stanovené šrouby: M4 × 8 mm, 4 ks.
- Odstraňte gumové zátky ze spodní strany spodní části, abyste měli přístup k otvorům se závitem.
- Vyberte prosím vhodný závěsný držák.

Připojovací porty

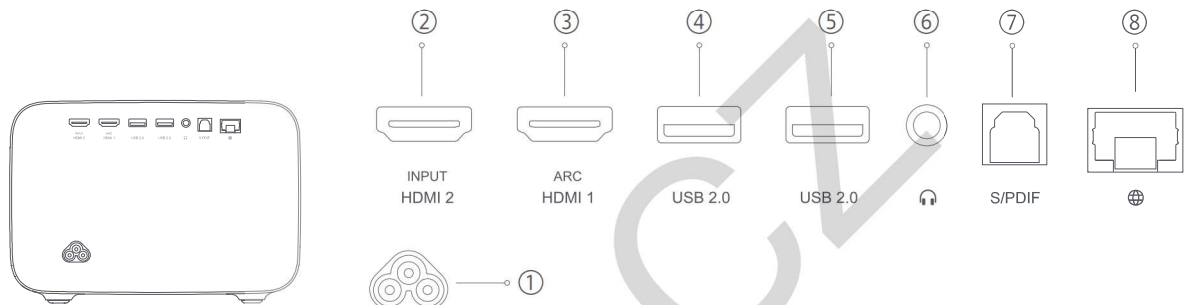

- ① Napájecí port
- ② Vstupní port HDMI 2
- ③ Vstupní port HDMI 1
/ Port zpětného zvukového kanálu
- ④ Podporuje komunikační protokol USB 2.0
- ⑤ Podporuje komunikační protokol USB 2.0
- ⑥ Port zvukového výstupu
- ⑦ Výstupní port optického digitálního zvukového signálu
- ⑧ Ethernetový port

Indikátor napájení

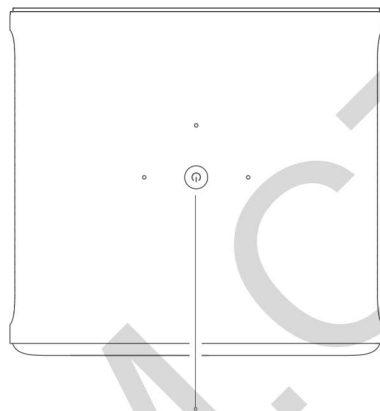

Indikátor napájení

Indikátor napájení (bílé světlo) indikuje stav projektoru následovně:

- Při zapnutí projektoru bude kontrolka blikat.
- Po načtení systému kontrolka zhasne.
- Po vypnutí obrazovky se rozsvítí kontrolka.
- Po vypnutí systému kontrolka zhasne.

Dálkové ovládání

Tlačítko napájení:

Když je projektor vypnutý, stisknutím jej zapnete. Když je projektor zapnutý, stisknutím vyberte Vypnout, Restartovat, Režim reproduktoru Bluetooth nebo Screenshot.

Nahoru:

Pohyb vzhůru.

Doleva:

Pohyb vlevo.

Aplikace:

Otevřete rozhraní aplikace.

NETFLIX:

Spusťte aplikaci Netflix.

Hlasitost + :

Zvýšení hlasitost.

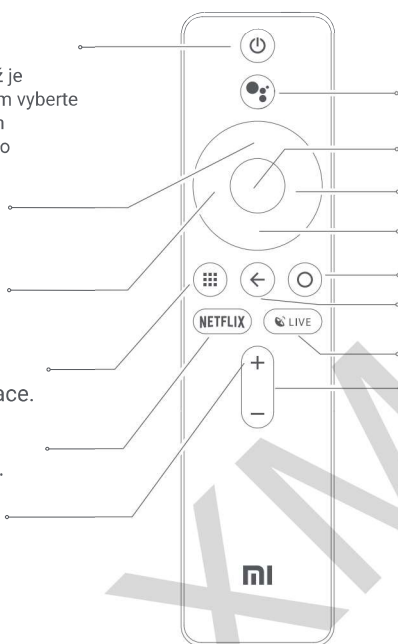

Google Assistant:

Stisknutím tlačítka Asistent na dálkovém ovladači můžete mluvit s Google Assistant.

OK: Potvrďte vybranou možnost nebo nastavení.

Vpravo: Pohyb doprava.

Dolů: Pohyb dolů.

Domů: návrat na domovskou obrazovku.

Zpět: návrat do předchozí nabídky.

LIVE: Přístup k živým kanálům.

Hlasitost -: Snížení hlasitosti.

Kryt baterie:

Posuňte kryt baterie dolů a vložte nebo vyměňte baterie za dvě nové baterie AAA.

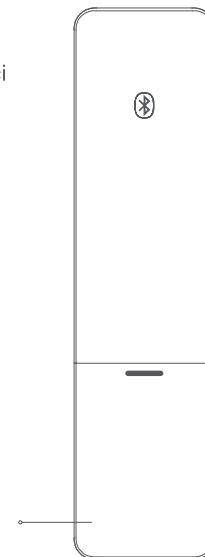

Poznámka:

- Při vkládání baterií do dálkového ovladače dávejte pozor na kladný a záporný pól.
- Pokud baterie vytéká, okamžitě otřete veškerou kapalinu suchým hadříkem a vyměňte baterie za nové.
- Použité baterie zlikvidujte v souladu s místními pravidly pro likvidaci odpadu a předpisy země nebo oblasti, ve které žijete.

Projekční vzdálenost a velikost obrazovky

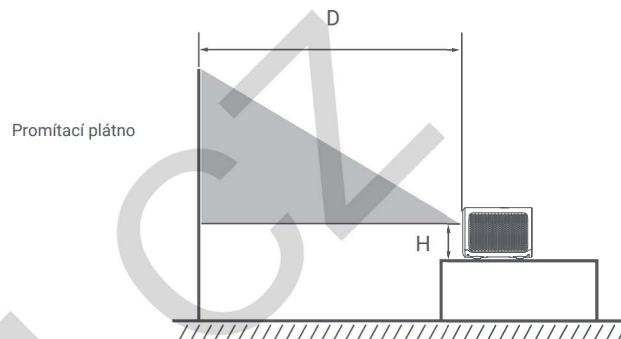
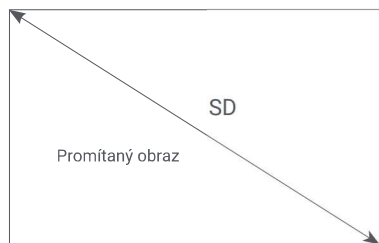

Určete vzdálenost mezi projektorem a stěnou nebo plátnem podle požadované velikosti plátna.

Rozměry obrazovky (SD)	Relativní vzdálenost (D)	Relativní výška (H)
60"	146,1 cm	9,6 cm
80"	194,8 cm	9,6 cm
100"	243,5 cm	9,6 cm
120"	292,3 cm	9,6 cm

Rozměry obrazovky (SD):

Velikost úhlopříčky projekční plochy (v palcích).

Relativní vzdálenost (D):

Vzdálenost mezi projektorem a stěnou nebo plátnem (v cm).

Relativní výška (H):

Vzdálenost od spodní části projektoru po spodní okraj promítaného obrazu (v cm).

Poznámka: Rozměry v tabulce výše slouží pouze pro informaci, jsou přibližné a mohou se mírně lišit od skutečných hodnot.

Návod k použití

Spárování dálkového ovladače

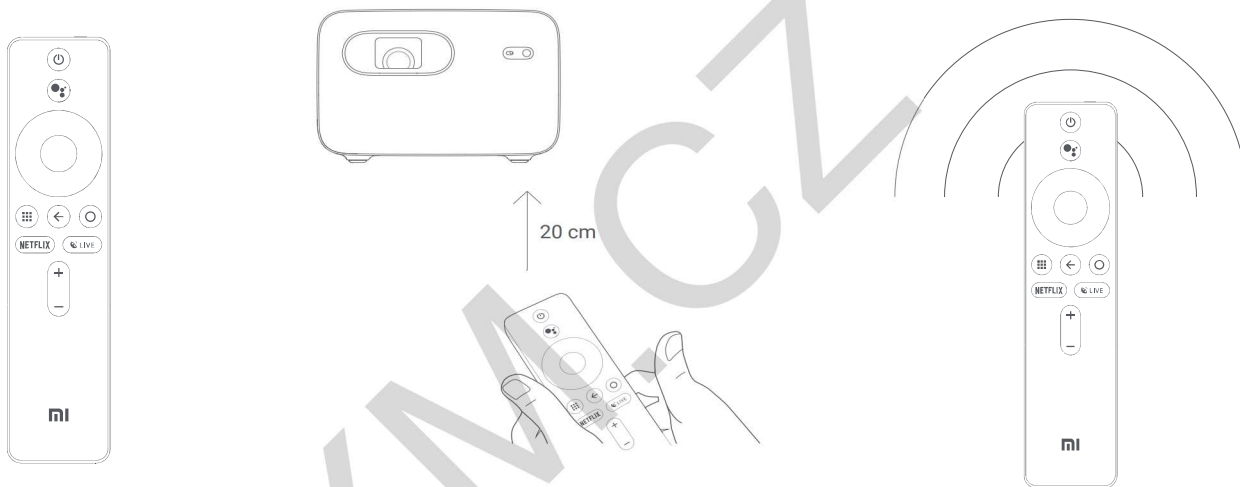

Po vložení baterií do dálkového ovladače spusťte spárování stisknutím tlačítka OK.

Namířte dálkový ovladač na pravý dolní roh projektoru a poté současně stiskněte a podržte tlačítko APP a tlačítko Domů. Jakmile uslyšíte pípnutí, znamená to, že proces párování byl zahájen. Uvolněte tlačítka a počkejte na dokončení procesu.

Po úspěšném spárování dálkového ovladače se na promítaném obrazu zobrazí upozornění.

Poznámka: Během párování udržujte dálkový ovladač v dosahu 20 cm od projektoru.

Zaostření obrazu

Přejděte do části Nastavení > Projektor > Zaostření a vyberte možnost Provést zaostření, obrazovka se zaostří a po dokončení můžete stiskem levého nebo pravého tlačítka na dálkovém ovladači provést další jemné doladění.

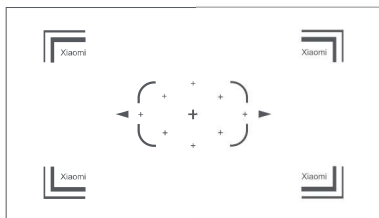

Přejděte do části Nastavení > Projektor > Zaostření a vyberte přepínač Automatické ostření; když je povolen, pohyb projektoru automaticky aktivuje zaostření obrazovky. Můžete také vybrat metodu automatického ostření mezi ostřením kamery a okamžitým ostřením.

Pokud nastane problém s okamžitým zaostřováním, můžete přejít do Nastavení > Projektor > Zaostřit a vybrat Kalibraci okamžitého zaostření a podle pokynů ji dokončit.

Korekce lichoběžníkového zkreslení

Přejděte na Nastavení > Projektor > Korekce lichoběžníkového zkreslení > Korekce lichoběžníkového zkreslení a pomocí tlačítek nahoru a dolů vyberte možnost Rychlé nastavení, Jemné ladění a Obnovit a poté stisknutím tlačítka OK přejděte do režimu úpravy.

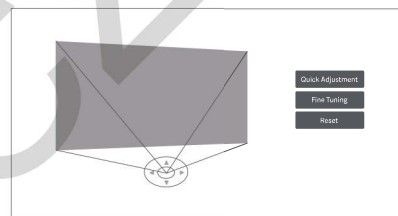

Pokud se projektor pohne, spustí se automatická korekce lichoběžníkového zkreslení a promítaný obraz se automaticky upraví.

Poznámka: Chcete-li nakonfigurovat automatickou korekci lichoběžníkového zkreslení, přejděte do Nastavení > Projektor > Korekce lichoběžníkového zkreslení. Tato funkce je ve výchozím nastavení povolena.

Bluetooth reproduktory

Projektor má čtyři vysoce kvalitní vestavěné reproduktory s celkovým výkonem přibližně 20 W. Reproduktory lze také použít jako samostatné Bluetooth stereo.

Chcete-li použít reproduktory jako stereofonní Bluetooth reproduktory, vyberte Nastavení > Dálkové ovladače a příslušenství > Režim reproduktorů Bluetooth. Povolte ve svém telefonu funkci Bluetooth. Vyhledejte název projektoru v seznamu Bluetooth zařízení a poté projektor spárujte s telefonem.

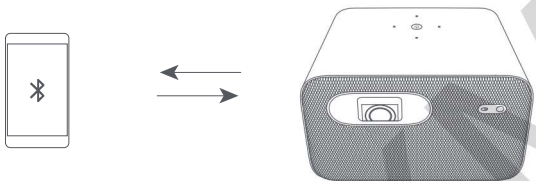

Poznámka:

Chcete-li připojit a spárovat další zařízení Bluetooth, jako jsou reproduktory či sluchátka, zvolte Nastavení > Dálkové ovladače a příslušenství > Přidat příslušenství. Ujistěte se, že zařízení je v režimu čekání na připojení a je povolena funkce Bluetooth.

Inteligentní řízení teploty

Projektor automaticky sleduje teplotu okolí (rozsah provozních teplot je 0 až 40°C) a rychlost ventilátoru projektoru se automaticky upravuje na základě zjištěných hodnot teploty.

Při provozu za normální teploty má projektor dva režimy jasu, ze kterých si můžete vybrat. Chcete-li upravit úroveň jasu projektoru, přejděte do části Nastavení > Obráz > Režim jasu.

Pokud se projektor příliš zahřeje, zobrazí se varování před přehřátím a projektor se automaticky přepne do režimu nízkého jasu. Varování o teplotě a chybě se zobrazí automaticky, kdykoli teplota překročí maximální rozsah, a informuje vás, že se projektor automaticky vypne.

Péče a údržba

Údržba odvodu tepla

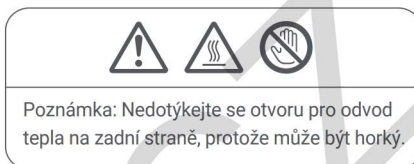
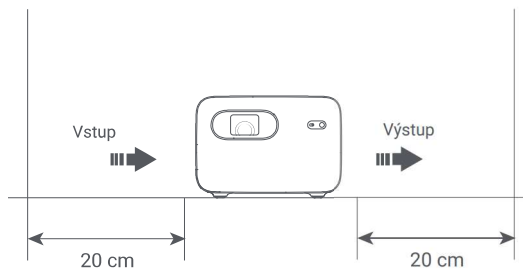

Poznámka: Neumísťujte žádné předměty do 20 cm od větracích otvorů projektoru, protože by to ovlivnilo účinek rozptylu tepla.

Čištění a údržba

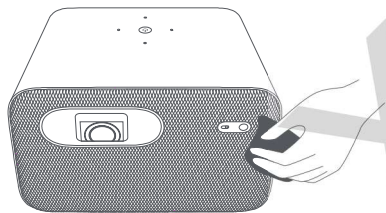

Před čištěním vypněte a odpojte projektor.



Poznámka:

- Projektor není odolný proti vodě. Zabraňte vniknutí tekutin do projektoru, zejména v místech, jako je indikátor napájení, objektiv, větrací otvory, připojovací porty a mřížky reproduktorů.
- K čištění objektivu projektoru používejte pouze čisticí hadřík dodávaný s projektorem nebo profesionální čisticí hadřík.

Specifikace

Základní informace	Název	Mi Smart Projector 2 Pro
	Model	XMTYY02FM
	Rozměry	215 × 201 × 143 mm
	Čistá hmotnost	3,7 kg
Elektrická specifikace	Spotřeba energie	< 220 W
	Jmenovitý vstup	100–240 V ~ 2,5 A 50/60 Hz
	Spotřeba energie v pohotovostním režimu	< 0,5 W
Optické parametry	Zobrazovací technologie	DLP
	Technologie zdroje světla	LED
	Standardní rozlišení	1920 × 1080p
Parametry projekce	Projekční poměr (TR)	1,1:1 (* skutečný výsledek se může lišit)
	Velikost obrazovky	60" až 120"
	Zaostření objektivu	Okamžité zaostření
	Korekce lichoběžníkového zkreslení	Všesměrová automatická korekce lichoběžníkového zkreslení
RAM	RAM	2 GB DDR3
	Integrované úložiště	16 GB eMMC High-speed Flash Memory
Systémový software	Operační systém	Android TV
	Aplikace	Předinstalované aplikace třetích stran
	Režim jasu	Režim vysokého jasu, Režim zobrazení

	Bluetooth	Bluetooth 4.1/BLE
Zvuk reproduktoru	Zvukové efekty	Dolby Audio + DTS-HD
	Reproduktory	2 × 10 W
Zdroj napájení	Vestavěný zdroj napájení	Vestavěný AC-DC
Bezpečnost a ochrana	Inteligentní řízení teploty	Automatická úprava jasu, inteligentní úprava rychlosti větrání
	Teplotní spínač	Automatické vypnutí při přehřátí
Ostatní	Úroveň hluku	≤ 28 dB(A) v režimu zobrazení při teplotě okolí 25°C
	Indikátor	Bílé světlo
	Dálkové ovládání	Bluetooth dálkové ovládání
	Teplota skladování	-20 až 55°C
	Provozní teplota	0 až 40°C
	Provozní vlhkost	20 až 80 %

Odstraňování problémů

Chyba	Řešení
Žádný promítaný obraz	Vypněte projektor a odpojte jej od napájení, poté jej opět připojte a zapněte.
System Android padá	Vypněte projektor a odpojte jej od napájení, poté jej opět připojte a zapněte.
Chyba zobrazení obrazovky	Vypněte projektor a odpojte jej od napájení, poté jej opět připojte a zapněte.
Dálkové ovládání chybí nebo není spárované, takže projektor nejde vzdáleně zapnout	Vypněte projektor a odpojte jej od napájení. Počkejte 5 minut, poté jej opět připojte a zapněte. Po restartu projektoru znovu spárujte dálkové ovládání.
Projektor se přehřál a automaticky se vypnul	Odstraňte překážky od průduchů vzduchu, aby bylo zajištěné volné proudění vzduchu skrz projektor. Restartujte projektor podle pokynů výše.
Jiná interní chyba systému	Kontaktujte kvalifikovaného technika pro servis produktu nebo projektor vraťte poprodejnímu oddělení.

Certifikace produktu

HDMI™

HIGH-DEFINITION MULTIMEDIA INTERFACE

Výrazy HDMI, HDMI High-Definition Multimedia Interface a logo HDMI jsou ochranné známky nebo registrované ochranné známky společnosti HDMI Licensing Administrator, Inc.

Bluetooth®

Slovní značka a logo Bluetooth® jsou registrované ochranné známky vlastněné společností Bluetooth SIG, Inc. a jakékoli použití těchto značek společností [Xiaomi Inc.] je na základě licence. Ostatní ochranné známky a obchodní názvy jsou majetkem příslušných vlastníků.

dts-HD®

Patenty DTS najdete na adrese <http://patents.dts.com>.
Vyrobeno na základě licence od společnosti DTS Licensing Limited. DTS, Symbol, DTS a Symbol společně, DTS-HD a logo DTS-HD jsou registrované ochranné známky a / nebo ochranné známky společnosti DTS, Inc. ve Spojených státech a / nebo jiných zemích.
© DTS, Inc. Všechna práva vyhrazena.

DOLBY AUDIO™

Vyrobeno v licenci společnosti Dolby Laboratories.
Dolby, Dolby Audio a symbol dvojitého D jsou ochranné známky společnosti Dolby Laboratories.

Vyrobeno pro: Xiaomi Communications Co., Ltd.
Výrobce: Fengmi (Beijing) Technology Co., Ltd. (a Mi Ecosystem company)
Adresa: 301, 3F, Building 3, No.10, Barracks South Street, Renhe Town, Shunyi District, Beijing, China
Další informace naleznete na www.mi.com